

V2022019

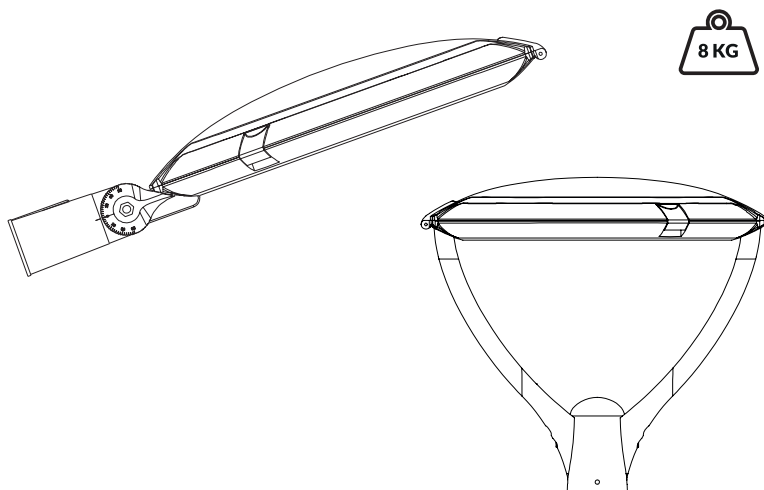

GEF / GEF-Y

ASENNUSOHJE INSTALLATIONS INSTRUKTIONER



TUOTTEEN ASENNUS ON LUVANVARAINEN.
SUURI SÄHKÖISKUN VAARA.

INSTALLATION AV PRODUKTEN ÄR FÖREMÅL
FÖR TILLSTÄND. HÖG RISK FÖR ELEKTRISKA
STÖTAR.

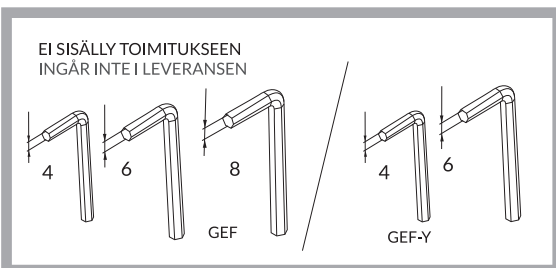
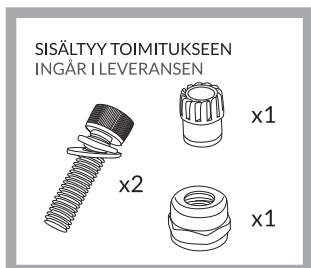
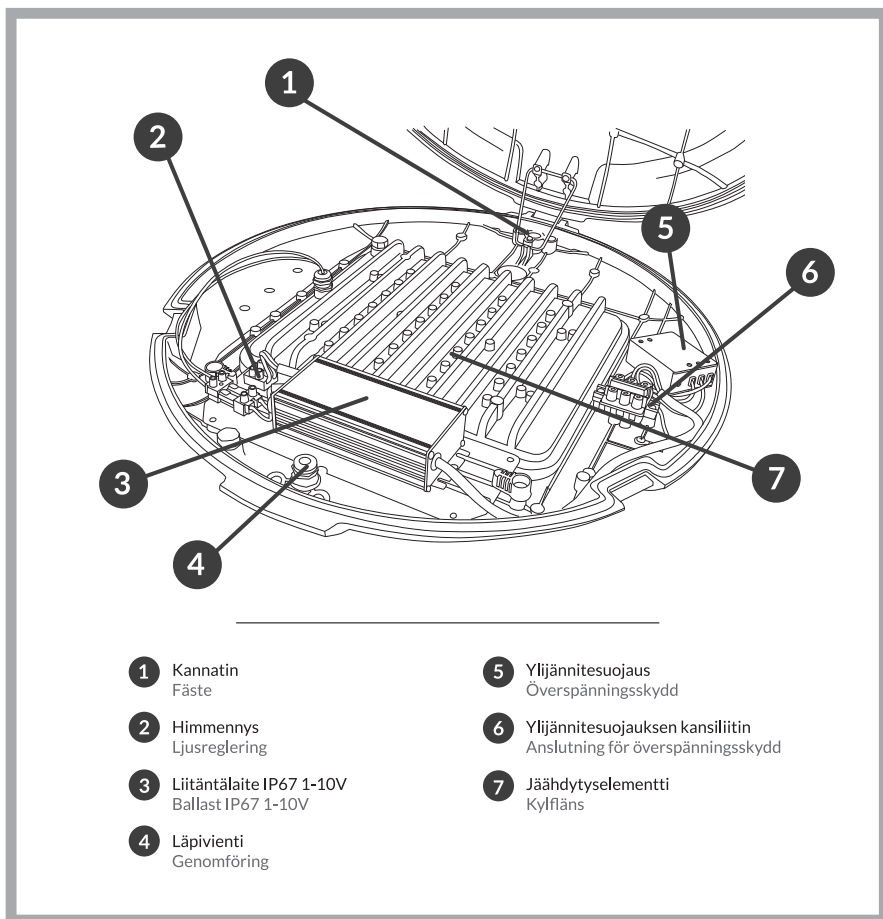

MITAT MÅTT

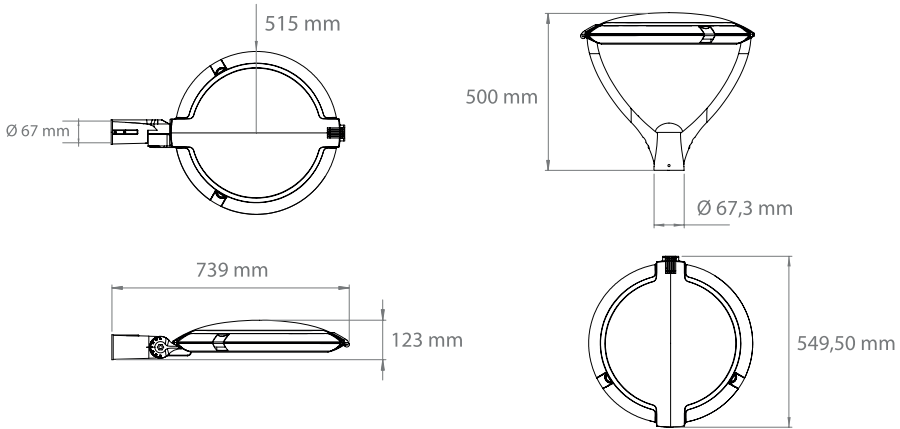

TUULEN VOIMALLE ALTISTUVA SUURIN PINTA STÖRSTA YTAN UTSÄTT FÖR VINDKRAFT

KORKEUS / HÖJD:	LEVEYS / PREDD:	PITUUS / LÄNGD:	SIVUTTAISPINTA / SIDA YTAN:	PINTA-ALA / OMRÅDE:
123 mm	515 mm	515 mm	990 cm ²	2375,83 cm ²

VALAISIMEN KINNITTÄMINEN, KIRITYSMOMENTIT MONTERING AV LAMPAN, ÄTDRAGANDE MOMENT

15,8 Nm

LÄPIVIENNIN TOLERANSSIT ÖVERFÖRINGSTOLERANSER

LIITOSJOHDON HALKAISUJA / KONTAKTKABELDIAMETER:	MUTTERIN KIRISTYSMOMENTTI / NÖTTÄTNINGSMOMENT:	PÄÄTYOSAN KIRISTYSMOMENTTI / SLUTÄTDRAGNINGSMOMENT:
8,5 mm	3 Nm	2 Nm

- A** Aseta valaisin paikalleen ja avaa lukituskieleke.

Sätt i lampan och öppna låsfliken.

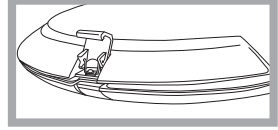

- B** Kiinnitä kannen asento turvakiinnikkeellä asennuksen helpottamiseksi

Säkra locketts läge med en säkerhetsklämma för att underlätta installationen

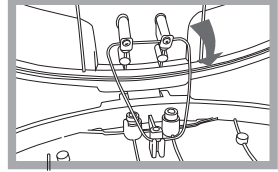

- C** Tarkista mallista riippuen C1 tai C2, että kaapeli kulkee valaisimen varren läpi.

Säkra locketts läge med en säkerhetsklämma för att underlätta installationen.

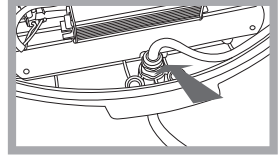

- D** Työnnä virtajohto valaisimen takaa avautuvan aukon läpi.

Stick in nätsladden genom öppningen som öppnas bakom lampan.

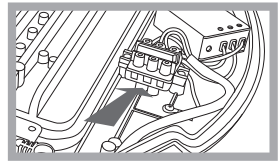

- E** Kytke turvakosketin alla olevan kaavion mukaisesti:

Anslut säkerhetskontakten enligt diagrammet nedan:

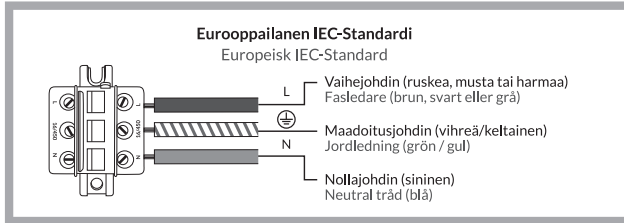

- F** Liitä johdotus 1-10 V:n himmennysliittimeen kaavion mukaisesti:

Anslut ledningarna till dimmeranslutningen 1-10 V enligt diagrammet:

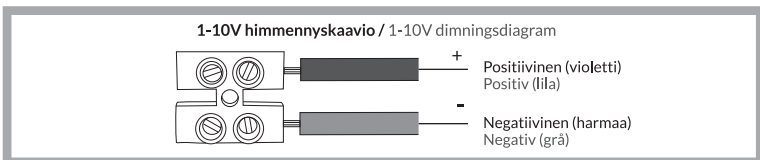

- C1** GEF-mallin varsi koostuu kahdesta kappaleesta (kuva 1). Ylempi osa voi pyöriä 180° (kuva 2), kun se on asetettu vaadittuun asentoon, lukitse osat ruuvilla. Virtajohto kulkee ensimmäisen ja toisen kappaleen läpi valaisimeen (kuvat 3 ja 4).

Armen av GEF-modellen består av två delar (figur 1). Den övre delen kan rotera 180° (fig. 2) när den är inställd på önskat läge, lås delarna med en skruv. Nätsladden passerar genom de första och andra delarna till armaturen (figur 3 och 4).



Figura 1 / Figure 1



Figura 2 / Figure 2

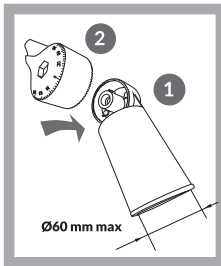

Figura 3 / Figure 3

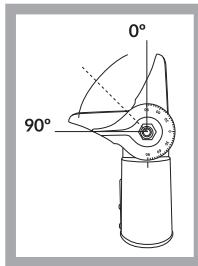

Figura 4 / Figure 4

- C2** GEF-Y-mallin varressa on neljä ruuvia, joiden avulla valaisin voidaan säätää pylvään paksuuden mukaan (kuva 1). Liitosjohto työnnetään pylvässovitteen läpi, sen sisällä olevan aukon kautta (kuva 2) ja kuljetetaan varressa (kuva 3) valaisimelle.

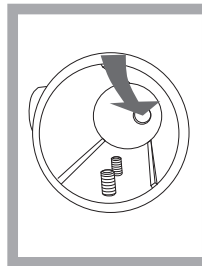
GEF-Y-modellen har fyra skruvar som gör att armaturen kan justeras till kolonnens tjocklek (Figur 1). Anslutningskabeln förs in genom kolonnadaptern, genom öppningen inuti den (fig. 2) och transporteras på armen (fig. 3) till armaturen.

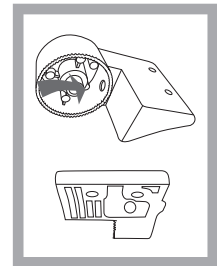
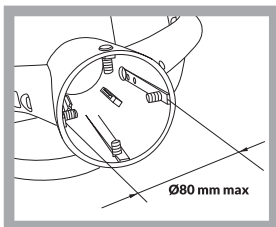

Kuva 1 / Fig. 1

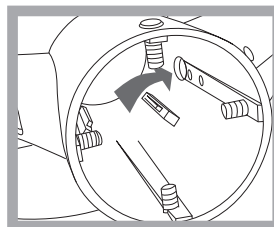

Kuva 2 / Fig. 2

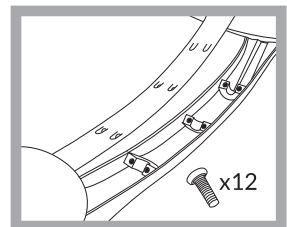

Kuva 3 / Fig. 3

LED-MODUULIN TIEDOT

INFORMATION OM LED-MODUL



	LED-MODUULI LED-MODUL	JÄNNITE JA VIRTA SPÄNNING OCH STRÖM	TEHO KRAFT	ETHR	ERISTYSJÄNNITE ISOLATIONSSPÄNNING
GEF 6K	PCBGEF + 24 LED	36 V 1000 mA	36 W	650 lx	36VDC 500V
GEF 9K	PCBGEF + 48 LED	36 V 1333 mA	48 W	650 lx	36VDC 500V
GEF 12K	PCBGEF + 48 LED	36 V 2000 mA	72 W	650 lx	36VDC 500V
GEF 16K	PCBGEF + 72 LED	36 V 2666 mA	96 W	650 lx	36VDC 500V

Valmistettu Espanjassa NTE:llä
Tillverkad i Spanien med NTE

LED-moduuli voidaan liittää ainoastaan SELV-jännitelähteeseen. Jos haluat vaihtaa sen, tarkista käyttö- ja korjausehdot, jotka voidaan ladata verkkosivustolta:

www.ntesistemas.es

LED-modulen kan endast anslutas till SELV-strömförsörjningen. Om du vill ändra det, kontrollera villkoren för användning och reparation, som kan laddas ner från vår webbplats:

www.ntesistemas.es

SUOSITELTU ASENNUSKORKEUS OPTIIKAN MUKAISESTI REKOMMENDERAD INSTALLATIONSHÖJD ENLIGT OPTIK

120°	5 - 8 m	T3	8 - 12 m
VSM	3 - 6 m	T4	10 - 14 m
T2	6 - 10 m	LD	5 - 14 m

VAROITUS: GEF-tyyppistä valaisinta ei suositella asennettavaksi yli 7,9 metrin korkeuteen.

* VARNING: Det rekommenderas inte att installera en GEF-armatur i en höjd av mer än 7,9 meter.

- Valaisin soveltuu ulkokäyttöön.
- Armaturen är lämplig för utomhusbruk.
- Tämän valaisimen valonlähteen saa vaihtaa vain valmistaja, sen valtuutettu huoltokumppani tai vastaava pätevä henkilö.
- Ljuskällan till denna armatur får endast bytas ut av tillverkaren, dess auktoriserade servicepartner eller en motsvarande kvalificerad person.
- Valaisin on sijoitettava siten, että suora näköyhteys on vähintään 2,43m.
- Armaturen måste placeras så att den direkta siktlinjen är minst 2,43 m.
- Matalajännitteen (LV) ja ohjausjohtimien välillä on oltava pääeristys.
- Det måste finnas en huvudisolerung mellan lågspänning (LV) och styrkablarna.

Lisätietoja valaisimesta on löydet teknisistä tiedoistamme osoitteesta www.ntesistemas.es sekä takuuehdoista, joita kaikkiin NTE-tuotteisiin sovelletaan (<http://www.ntesistemas/doc/garantia.pdf>).

Mer information om armaturen finns i våra tekniska data på www.ntesistemas.es och i garantivillkoren som gäller för alla NTE-produkter (<http://www.ntesistemas/doc/garantia.pdf>).



ECOLOGÍA Y NUEVAS TECNOLOGÍAS S.L.

Avda. de Lorca 197

30835 Sangonera La Seca - España

Tlf. 902 509 095 | 968 806 612

www.ntesistemas.es

www.efficiency.es

